

Guide

TER v/Henriksens ELEK

Søjle og fod

Det er nemmest at samle foden og højttalersøjlen, hvis højttaleren lægges på et bord. For at beskytte bordet og søjlen mod skrammer, anbefales det først at lægge skumfolien på bordet.

De dele der skal bruges til at samle BeoLab 6000, leveres sammen med højttaleren:

- 1 Unbrakonøgle
- 3 skruer (pr. højttaler)

Placér fodpladen på de to stifter i bunden af højttalersøjlen (pas på ikke at tabe fodpladen!).

Isæt de tre skruer og stram dem godt til med unbrakonøglen.

Placering

BeoLab 6000 kræver meget lidt gulvplads. Den kan i virkeligheden placeres, hvor det passer bedst i Deres indretning og i forhold til Deres foretrukne lytteposition.

Når De planlægger placeringen, skal De dog være opmærksom på, at alle højttalere i en opstilling, skal sluttes til en stikkontakt og at højttalerne er beregnet til altid at være tændt.

BeoLab 6000 er konstrueret til brug i tørre rum.

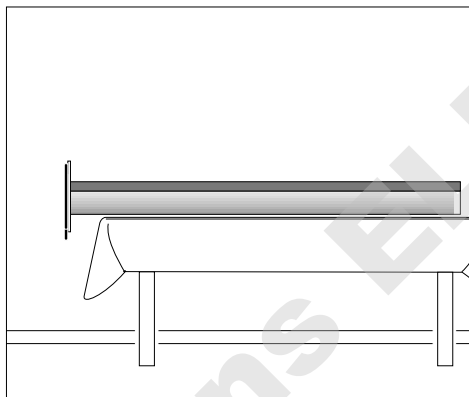

Når De, eller Deres Bang & Olufsen forhandler, har samlet højttalerne, er de klar til at blive sluttet til Deres audio- eller videosystem og til lysnettet.

Stikpanelet er i bunden af BeoLab 6000. Brug illustrationerne på denne side og symbolerne på bundpladen som vejledning.

Tilslutning til Bang & Olufsen produkter

Forbind BeoLab 6000 med Beomasteren/Beovisionen, ved at bruge det medfølgende 8-polede Power Link-kabel. Den ene ende tilsluttes en af Power Link-stikdåserne i stikpanelet på BeoLab 6000 og den anden ende til en af de to Power Link-stikdåser på Beomasteren/Beovisionen (se opstillingsvejledningen der følger med Beomasteren/Beovisionen).

Når De har tilsluttet højttalerne Beomasteren/Beovisionen, skal omskifteren mærket L • R • LINE stilles på L eller R:

L for venstre højttaler

R for højre højttaler

For at undgå, at der føres kabler fra begge højttalere til Deres Beomaster/Beovision, kan signalerne sløjfes igennem, ved at bruge den anden Power Link-stikdåse, som vist på illustrationen. De kan selvfølgelig også, hvis De vil, tilslutte en højttaler til hver af Power Link-stikdåserne på Beomasteren/Beovisionen.

De kan tilslutte mere end et par (I virkeligheden op til ti par) BeoLab 6000 højttalere til Deres system. De skal blot føre Power Link-kablet fra højttaler til højttaler. Husk dog at indstille omskifteren L • R • LINE til den korrekte indstilling for respektive venstre og højre højttalere.

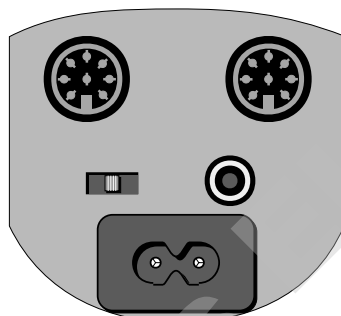

1 POWER LINK 2



L R

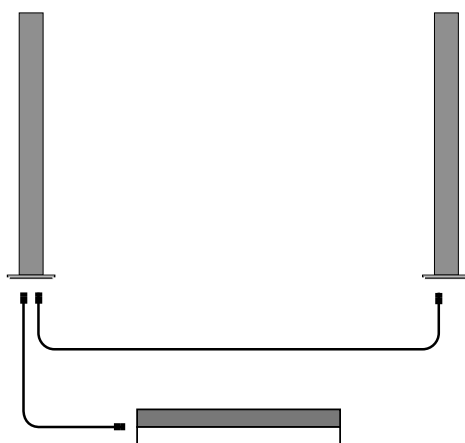

Tilslutning til ikke Bang & Olufsen produkter

Når De tilslutter BeoLab 6000 til ikke Bang & Olufsen produkter, skal De istedet bruge phono-stikdåsen LINE (ved f.eks. at bruge et kabel med varenr. 6270595).

Når De har tilsluttet BeoLab 6000 til et ikke Bang & Olufsen produkt, skal omskifteren L • R • LINE stilles på LINE.

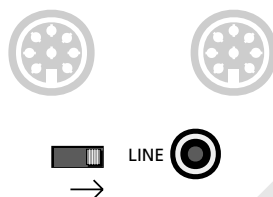

Tilslutning til lysnettet

Tilslut BeoLab 6000 til lysnettet ved hjælp af vedlagte netledning.

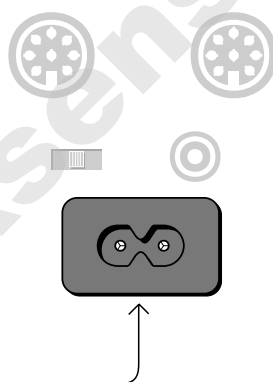

Før kablerne til og fra BeoLab 6000 gennem kabelskinnerne under den bagerste del af bundpladen.

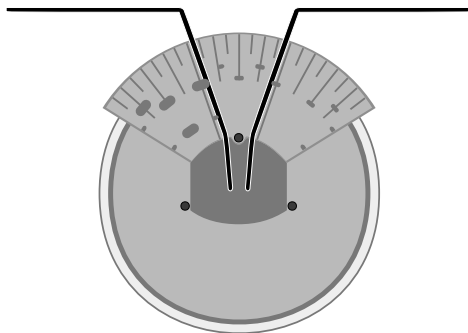

I det øjeblik De tilslutter BeoLab 6000 til lysnettet, tændes et lille rødt lys foran på højttaleren, under højttalerstoffet. Dette indikerer at højttaleren er i Stand-by.

Når De tænder for Deres audiosystem (eller videosystem), tændes der samtidig for BeoLab 6000.

Det røde Stand-by lys skifter til grønt, som tegn på, at der er tændt for højttaleren.

Når De slukker systemet, eller når De fjerner lyden, skifter lyset straks til rødt, som tegn på at højttaleren er slukket.

Hvis BeoLab 6000 er tilsluttet et ikke Bang & Olufsen produkt, via phono-stikdåsen (LINE), tændes højttaleren når der modtages et signal fra systemet. Højttaleren slukkes igen et par minutter efter at signalet er forsvundet.

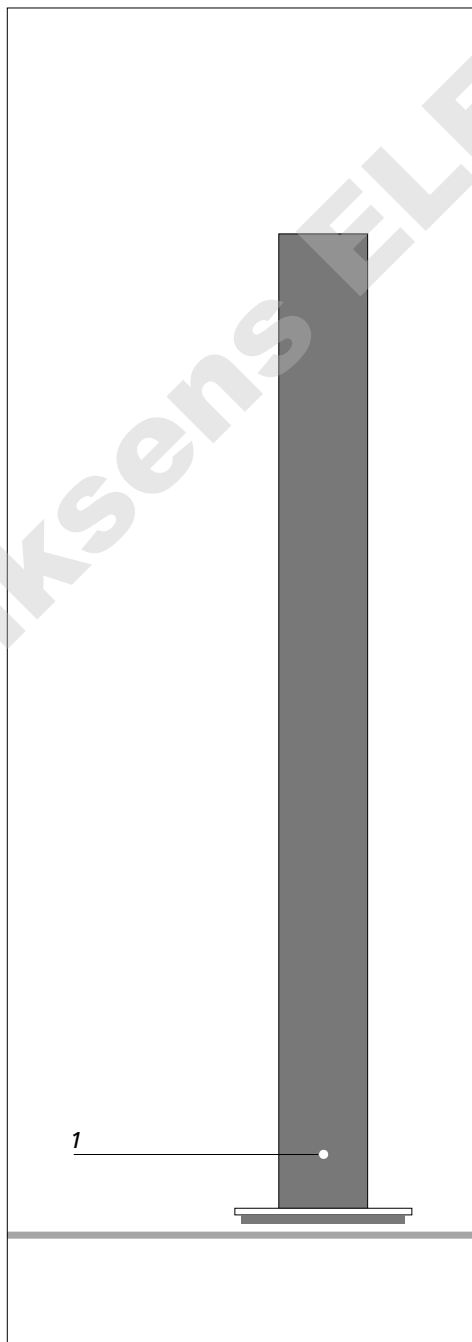

*Det røde Stand-by lys skifter til grønt
når højttaleren er tændt*

Rengør BeoLab 6000 med en blød, hårdt opvredet fnug-fri klud, der er dyppet i lunkent vand tilsat et par dråber mild rengøringsmiddel, for eksempel et opvaskemiddel.

BEMÆRK!

Brug aldrig sprit eller andre opløsningsmidler til rengøring af BeoLab 6000.



Dette produkt opfylder betingelserne i EU direktiverne 89/336 og 73/23.

TER v/Henriksens ELEK

TER v/Henriksens ELEK